

QCBA, QCBAS

ボールインキャッチャー、ボールインキャッチャー(ロック付き)

標準 **在庫品**

R600S

耐熱 180°C

イマオ WEB 製品ムービー公開

IMAO



QCBA0816



QCBAS0820
(ロック付き)

★One Point

3つのボールで求心装着
ロック付きタイプ有

QCBA0816

品番	クランプ力 (N)	質量 (g)	価格
QCBA0816A	7	30	2,400
QCBA0816B	15		2,400

QCBAS0820 (ロック付き)

品番	クランプ力 (N)	質量 (g)	価格
QCBAS0820A	7	65	4,200
QCBAS0820B	15		4,200

別売品 専用レンチ



タイプ	本体、カラー	ボール	スプリング	ロックリングノブ
QCBA0816	S45C	SUS440C	SUS304WPB	—
QCBAS0820	無電解ニッケルメッキ	焼入焼戻		S45C 無電解ニッケルメッキ

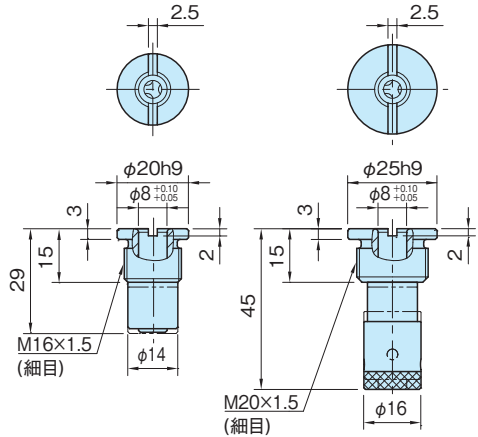

QCBA0816

QCBAS0820
(ロック付き)

別売品 ナット(SUS製)

品番	M (細目)	H	W	価格	適用 ボールインキャッチャー
NDX16-NUT-SUS	M16×1.5	8	24	360	QCBA0816
NDX20-NUT-SUS	M20×1.5	10	30	410	QCBAS0820

QCBA-M

クランプピン(ボールインキャッチャー用)

標準 **在庫品**

R600S

耐熱 180°C

IMAO

品番	質量 (g)	価格
QCBA0816-M5	7	380

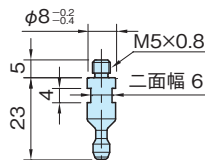

クランプピン
S45C 焼入焼戻 無電解ニッケルメッキ

特長

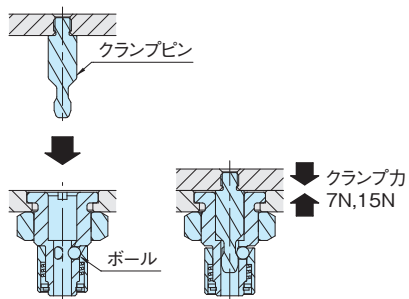

ボールによりクランプピンが引き込まれます。

技術データ

- ・耐熱温度 180℃
- ・耐荷重

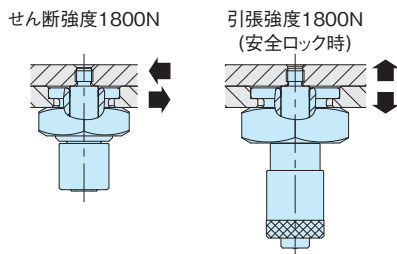

安全ロックの操作方法

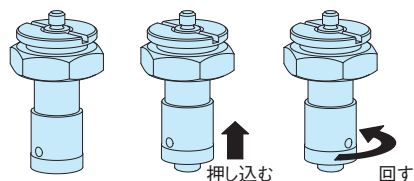

ノブの外周を掴み押し込み、右に回してください。
※安全ロックの解除は逆の手順で行ってください。

安全ロック状態の確認

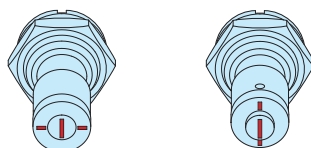

安全ロックがオフの状態

安全ロック状態

端面のマーカーラインが一直線になっていれば安全ロック状態です。

使用例・使用方法

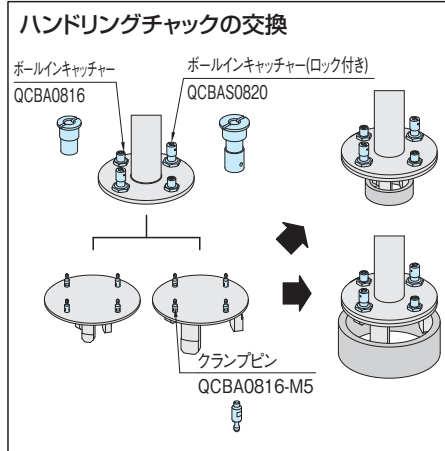

スライドユニットの端面固定

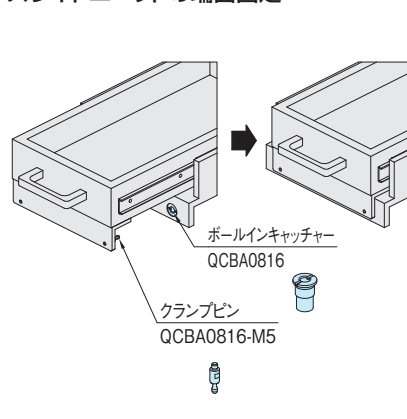

次頁へつづく

ボールインキャッチャーの取付け方法

6mm～10mmのベースにはナットで取付けてください。

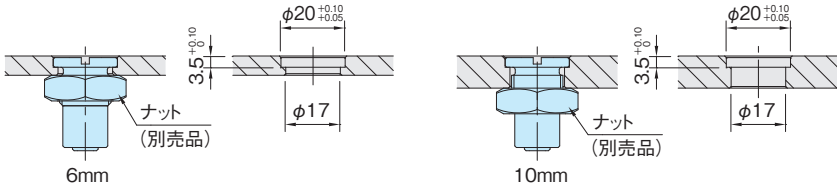

10mmを超えるベースにはねじ込みで取付けてください。

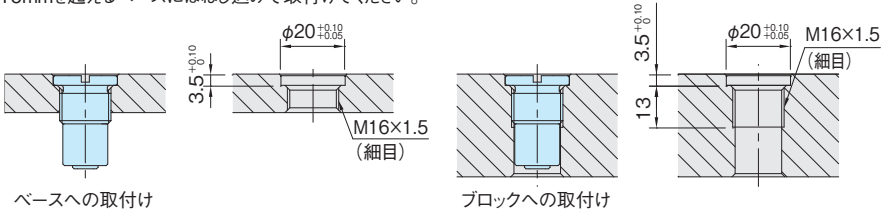

ボールインキャッチャー(ロック付き)の取付け方法

6mm～10mmのベースにはナットで取付けてください。

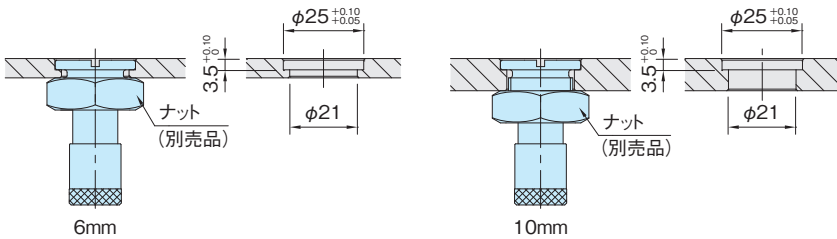

10mm～32mmのベースにはねじ込みで取付けてください。

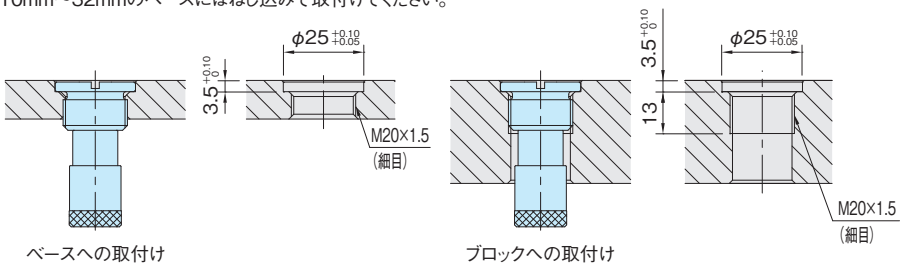

クランプピンの取付け方法

6mm以上のプレートにねじ込みで取付けてください。

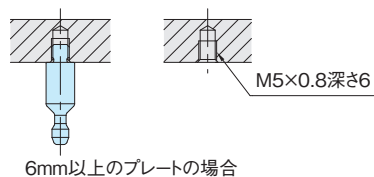
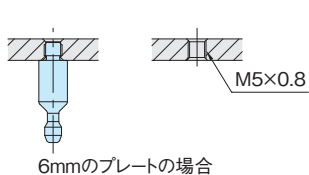

加工精度と繰り返し位置決め精度

加工精度

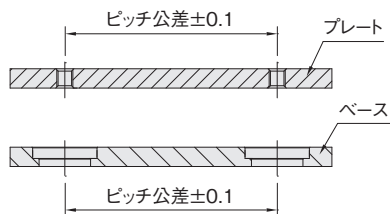

プレートとベースのピッチ公差は、 ± 0.1 で加工してください。

繰り返し位置決め精度

繰り返し位置決め精度は、 ± 0.25 となります。

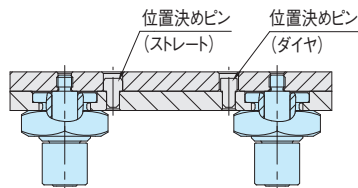

高精度な位置決めを必要とする場合は、位置決めピンと併用してご使用ください。