

直線スライドシステム 14

システム14は、中荷重用の直線スライドシステムです。
シャフト直径14mmです。

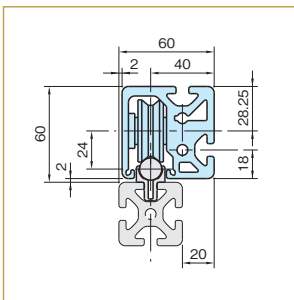

詳細図。

部品構成例

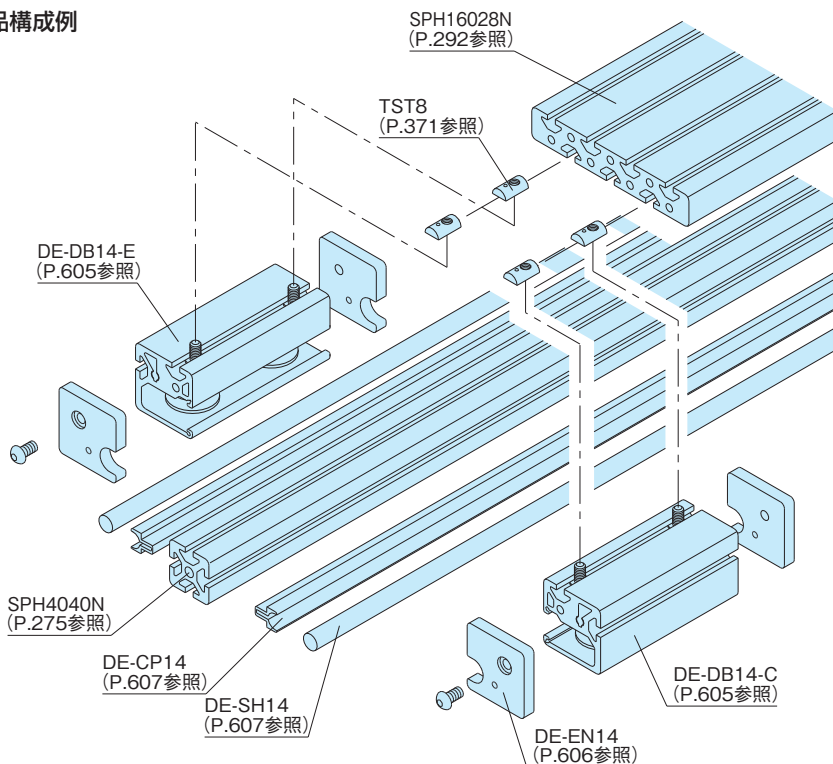

! 案内プロファイルは、ストラットプロファイル(SPH)をご使用ください。