

プロファイル

オートマチック バット ジョイント 5

L5-ABT7

RoHS

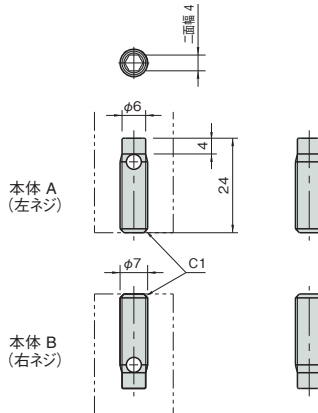

⚠ Line5プロファイル専用です。

材質	スチール
処理	亜鉛三価クロメート
許容引張荷重/1個	400N
締付トルク	3N・m
質量	11g
付属品	六角穴付きボルト M4×0.7-40L…1本

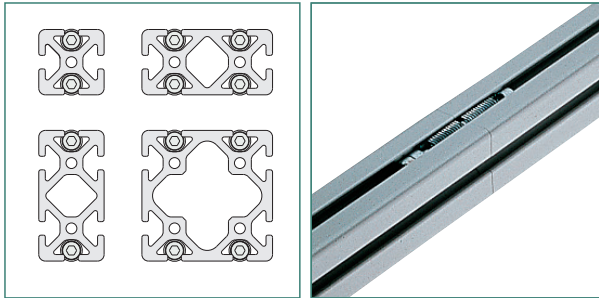

プロファイルのサイズ、又は負荷に応じて使用個数を考慮してください。

キャップ
カバージョイント
ナット

ドアパーツ

パネルパーツ

フットパーツ

工具

アクセサリ

直線スライド

直線スライド
パーツ

技術データ

1 あらかじめ付属の六角穴付きボルトを相手側のプロファイルの溝へ入れてください。

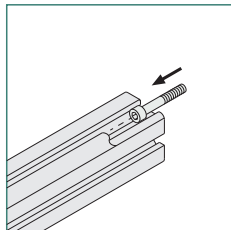

<Point>

- ・ジョイント本体AとBはネジの向きで区別します。
 本体A：左ネジで中穴はボルト用の通し穴
 本体B：右ネジで中穴はボルト用のタップ穴

2 本体Aをプロファイルの溝端面に垂直に押し付けて慎重にねじ込んでください。

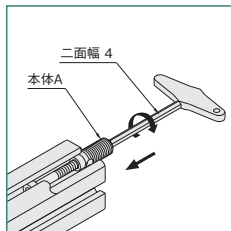

<Point>

- ・本体Aは左ネジですので、左回転でねじ込んでください。

* プロファイル端面よりはみ出さないようねじ込みます。

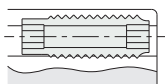

3 本体Bを相手側プロファイルの溝端面に垂直に押し付けて慎重にねじ込んでください。

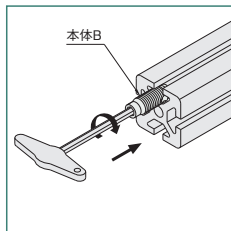

<Point>

- ・本体Bは右ネジですので、右回転でねじ込んでください。

* プロファイル端面よりはみ出さないようねじ込みます。

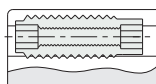

4 プロファイルどうしを位置合わせし、ドライバータイプのボールレンチにて締付けてください。最後にL型レンチにて増し締めを行いましたら接続は完了です。

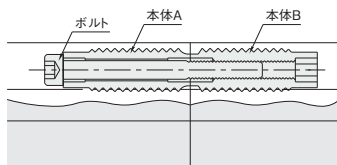
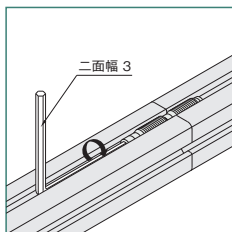
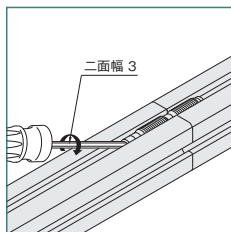

プロファイル

キャップ

ジョイント
ナット

ドアパーツ

パネルパーツ

フットパーツ

工具

アクセサリ

直線スライド

直線スライド
パーツ

技術データ