

KFX-BP

ベースプレート

受注製作品 



NEW



本体
SCM415
HRC58~60
四三酸化钛皮膜

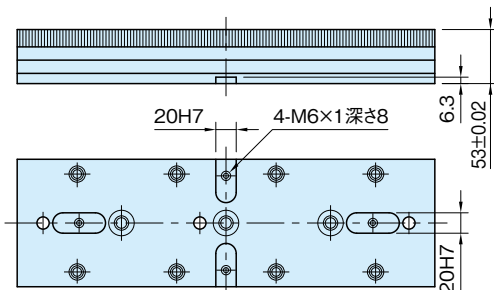
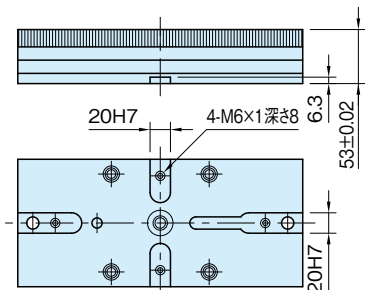
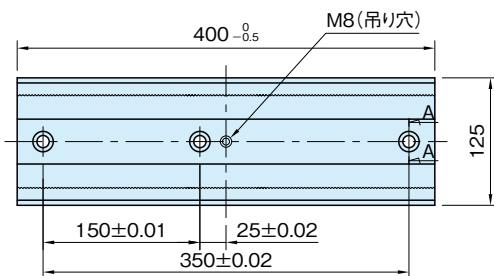
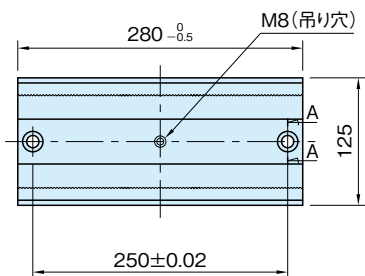

KFX-BP280

KFX-BP400

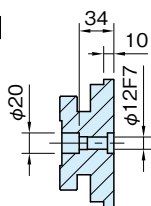

断面 A-A
(2箇所)

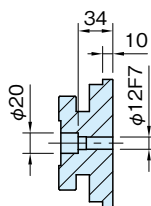

断面 A-A
(3箇所)

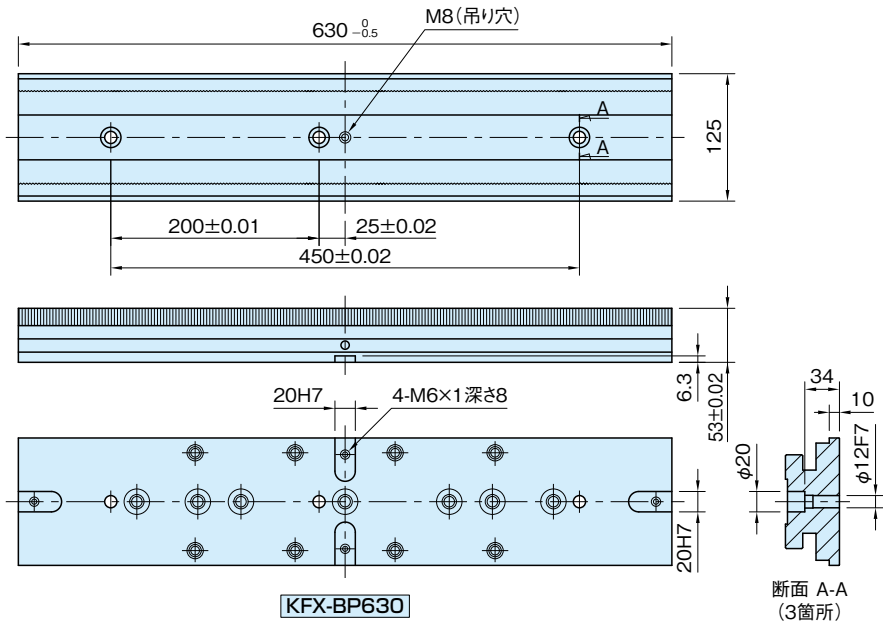

品番	質量 (kg)
KFX-BP280	10.8
KFX-BP400	15.4
KFX-BP630	24.6

特長

- ・ベースプレートの交換で長物ワークにも対応できます。
- ・複数のベースプレートを組合せることで、大きな機械テーブルでのご使用も可能です。

使用例・使用方法

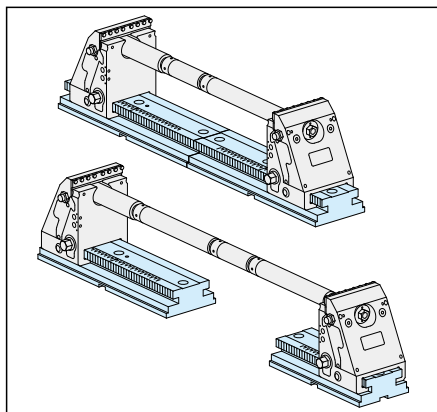

注意事項

本製品は受注製作品です。納期は弊社までお問い合わせください。



目盛りのマーキングを目安として、**KFX-CU**クランピングユニットの口金を配置できます。(P. KFX-CU 参照)