

DK01F,208,209 インジケータ ノブ

標準 **在庫品**

RHS

材質の特性
P.2231

SIKO



DK01F

DK01F-ST

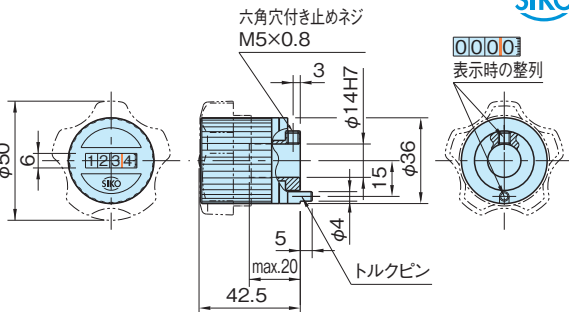

DK01F



DK208

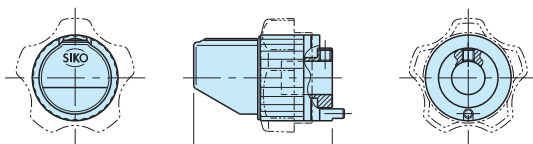

DK208 DK209



DK209

★ **One Point**
シャフト穴径 **14mm**

本体	ハウジング・スターノブ
特殊ポリカーボネート ブラック	ポリプロピレンテフタレート レッド ブラック(受注製作品)

特長

- ・ノブ一体型のポジションインジケータです。
- ・外径φ36mm、軽量で小型です。
- ・シャフトスリーブ使用でφ8,10,12の穴径に対応可能です。(P. 508 参照)
- ・拡大鏡によるカウンターウィンドーです。

注意事項

- ・シャフトがスラスト(軸)方向に動く場合は、ご使用になれません。
- ・ハンドル部分を指先でつまんで回転方向に操作してください。

■使用例

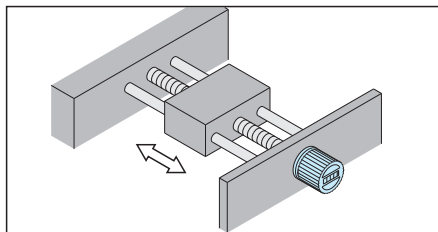

使用例・使用方法

- 1 シャフト穴の中心より15mm下側にトルクピン用の穴加工をします。
- 2 シャフトに通し、六角穴付き止めネジで固定します。

技術データ

使用温度 max.80℃

■表示例

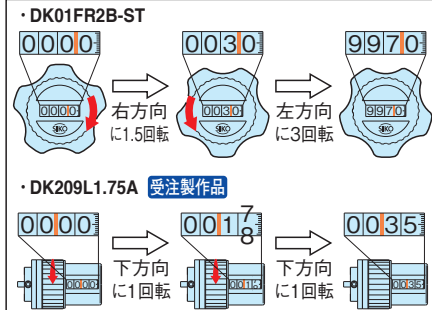

タイプ	送りネジのピッチ	1回転表示(リングの位置)				質量(g)	シャフト スリーブ (別売品 P. 508)
		A 受注製作品	B	C 受注製作品	D 受注製作品		
DK	1.25	00123	00123	00123	-	60	
	1.5	0015	0015	0015			
	1.75	00178	00178	00178			
	2	0020	0020	0020			
	2.5	0025	0025	0025			
	3	0030	0030	0030			
	4	0040	0040	0040			
	5	0050	0050	0050			
10	-	0100	0100	0100			

注文品番例

DK **01F** **R** **2** **B** **-ST**

読取方向 回転方向 送りネジ 1回転表示のピッチ スターノブ(色)



01F
208
209

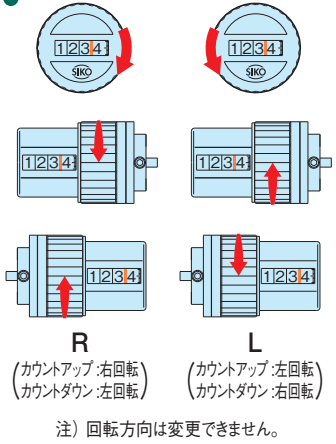

R L

(カウントアップ:右回転)
(カウントダウン:左回転) (カウントアップ:左回転)
(カウントダウン:右回転)

注) 回転方向は変更できません。



無し (スターノブ無) レッド -ST (スターノブ付) レッド

-B (スターノブ無) ブラック -BST (スターノブ付) ブラック

受注製作品 受注製作品

注)

- ・ブラックタイプはDK01Fのみ
- ・スターノブ付は弊社で組付出荷

※受注製作品の納期は弊社までお問い合わせください。