

プロファイル

ピン エLEMENT

PIE6



ROHS

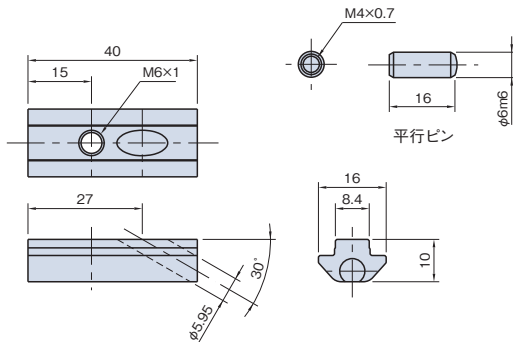

材質	スチール
処理	ニッケルメッキ、表面焼入
許容荷重/1個	3000N
締付トルク	8N・m
質量	34g
付属品	六角穴付き止めネジ M6×1-12L ……………1本

- ⚠ Line8プロファイル専用です。
- ⚠ プロファイルを組付ける前に溝の中に入れておいてください。

工具

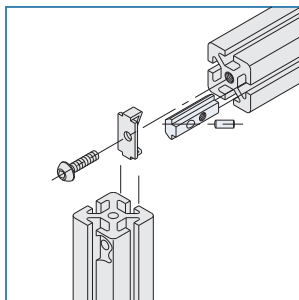

高負荷によって発生が心配されるプロファイルの接続部の位置ずれを防止できます。

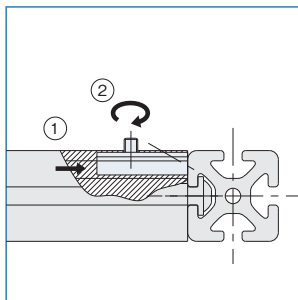

プロファイルの端面までピンエレメントを移動し、セットネジで固定してください。

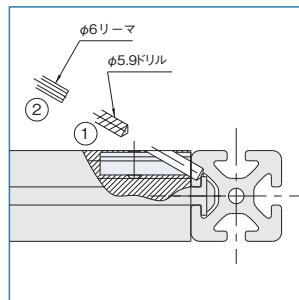

$\phi 5.9$ のドリルで相手の溝に貫通するまで穴加工してから、 $\phi 6$ リーマ加工してください。

アクセサリ

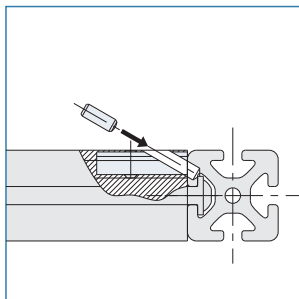

平行ピンを打ち込んで相手側のプロファイルと固定します。

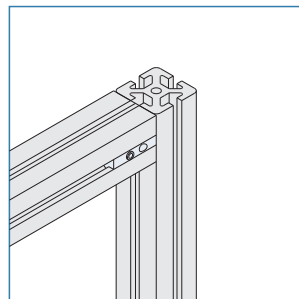
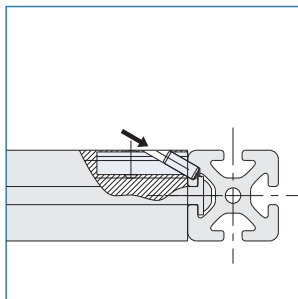

直線スライド

直線スライド

技術データ