

### パネルブロック40 (パネルファスナー仕様)

SET



PFB40-4032G-3



PFB40-4032G-5

#### PFB40-4032G ￥右記一覧

材 質	PP(本体) POM(ファスナー)
質 量	右記一覧

#### 付属品 PFB40-4032G-3

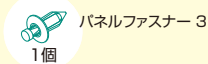

1個

パネルファスナー 3

#### 付属品 PFB40-4032G-5

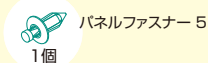

1個

パネルファスナー 5

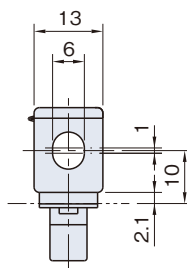
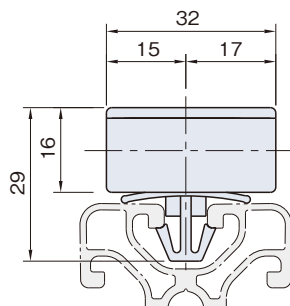

PFB40-4032G-3

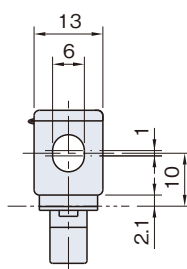
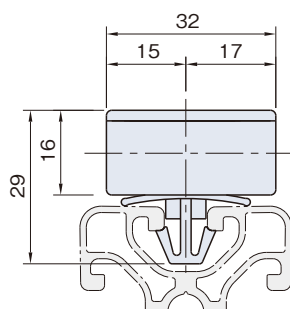
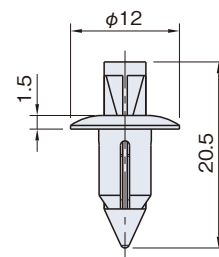

PFB40-4032G-5

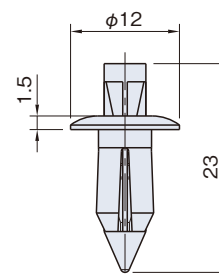

品 名	品 番	質量(g)	価 格	単 位
パネルブロック40 3	PFB40-4032G-3	5.7	¥270	1セット
パネルブロック40 5	PFB40-4032G-5	5.8	¥270	

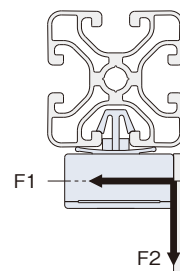
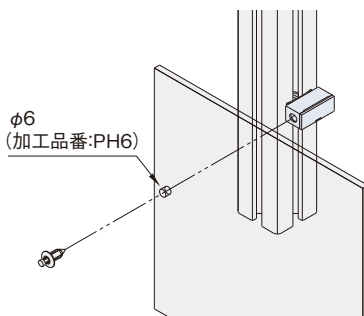

許容 荷重	固定方法
	パネルファスナー
F1	40N
F2	10N

※パネルファスナー、パネルブロックの詳細は右ページをご覧ください。

#### IM-FRAME (パネルパーツ)

共通寸法

対応品

付属品

推奨品

その他

#### ■対応品(パネル)

アルミ複合 パネル	アクリル パネル	PET パネル	ポリカーボネート パネル
■P.91	■P.92 P.93	■P.94 P.95	■P.96 P.97

#### ■付属品

SET

のマークが対象商品と  
なっております。



P.81

技術  
データ

たわみ

リブ  
強度

加工

すべり  
許容  
荷重

#### ■加工 P.119

※パネルブロックを  
使用する場合  
加工が必要となります。

加工品番:PH6

