

40シリーズ

●ドアパーツ

CADデータのダウンロード ▶ <http://www.imao.co.jp/>

ラウンドアルミハンドル ユニット40

SET

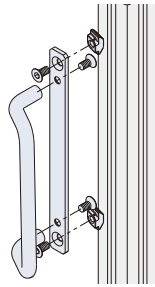

RD3-120NS-40 ¥1,800/セット

材 質	A6N01S相当(本体) A6063S-T5(取付プレート)
処 理	アルマイト処理 (本体)(取付プレート)
質 量	80.6g

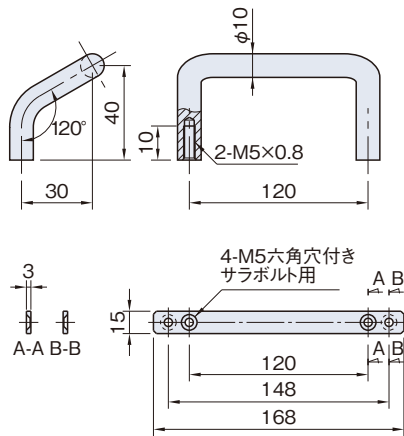

付属品

- 2個 菱形ナット 40 M5
- 4本 六角穴付きサラボルト M5x0.8-12L

ラウンドアルミハンドル

SET

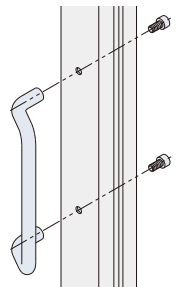

RD3-120NS ¥1,300/セット

材 質	A6N01S相当(本体)
処 理	アルマイト処理(本体)
質 量	51g

ラウンドアルミハンドルは、溝無し面のみ取付けできます。

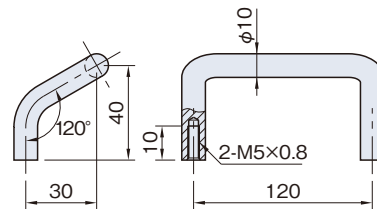

加工品番 CPT35

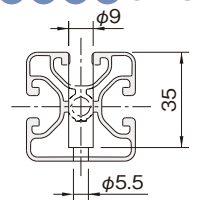

付属品

- 2本 六角穴付きボルト M5x0.8-10L

アーチグリップ40

SET

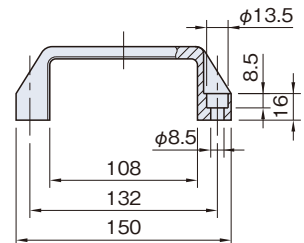
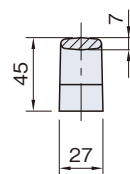
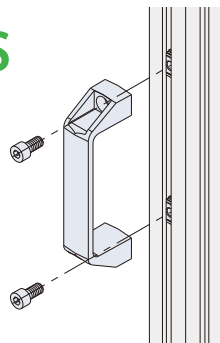

AGS40-150S-N ¥1,220/セット

材 質	PA(ガラス繊維強化)
質 量	83g

付属品

- 2個 ナット 40 M8 ステンレス
- 2個 ナットホルダー 40
- 2本 六角穴付きボルト ステンレス M8x1.25-16L

IM-FRAME (ドアパーツ)

共通寸法 対応品 付属品 推奨品 その他

■付属品 SET のマークが対象商品となっております。



ナット P.70



ナットホルダー P.70



菱形ナット P.71



六角穴付きボルト P.98

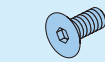

六角穴付きサラボルト P.98

技術データ

たわみ

リブ強度

加工

すべり許容荷重

■加工 P.115

※溝なしフレームにハンドルを取付ける場合

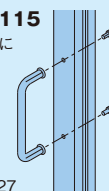

加工品番:CPT27