

40シリーズ

●ナット

CADデータのダウンロード ▶ <http://www.imao.co.jp/>

ナット40 ステンレス

10個入



ROHS

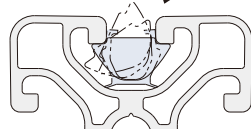
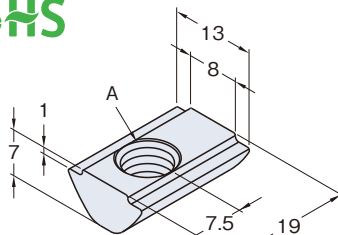

注) ナットの凸部が溝にしっかりと
はまるようにセットしてください。

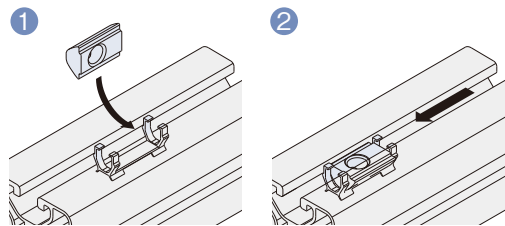

ナットホルダーをあらかじめ溝
に挿入してからナットを入れて
ください。

ナットの移動はナットホルダー
ごと押ししてください。

NT40N-SUS

¥下記一覧

材 質	SUS303相当
質 量	下記一覧

品 名	品 番	A	質量(g)	価 格	単 位
ナット40 M4 ステンレス	NT40N-M4P-SUS	M4×0.7	96	¥1,100	10個入
ナット40 M5 ステンレス	NT40N-M5P-SUS	M5×0.8	92	¥1,100	
ナット40 M6 ステンレス	NT40N-M6P-SUS	M6×1	88	¥1,100	
ナット40 M8 ステンレス	NT40N-M8P-SUS	M8×1.25	80	¥1,100	

※質量は10個分となっております。

ナットホルダー40

10個入

ROHS

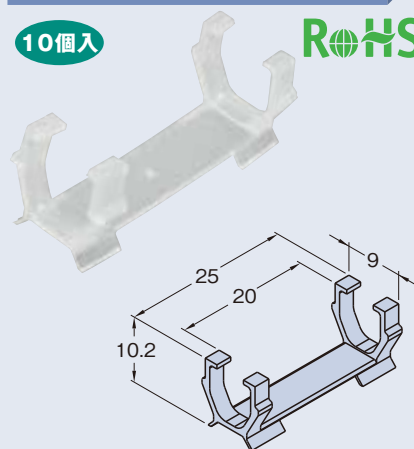

※溝のどの位置からでも挿入可能です。

NTHP40N ¥150/10個入

材 質	PP
質 量	1.8g

※質量は10個分となっております。

四角ナット40

10個入

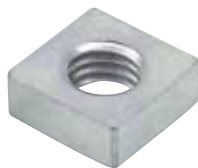

ROHS

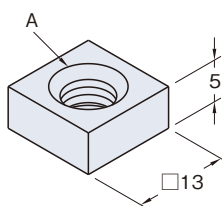

ナットホルダーにセットし
フレーム端面から
挿入してください。

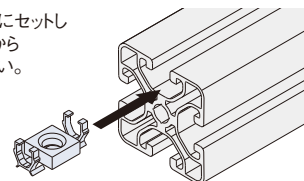

SNT40

¥右記一覧

材 質	SWCH
処 理	亜鉛三価クロメート
質 量	右記一覧

品 名	品 番	A	質量(g)	価 格	単 位
四角ナット40 M4	SNT40-M4P	M4×0.7	62	¥400	10個入
四角ナット40 M5	SNT40-M5P	M5×0.8	60	¥400	
四角ナット40 M6	SNT40-M6P	M6×1	57	¥400	
四角ナット40 M8	SNT40-M8P	M8×1.25	49	¥400	

※質量は10個分となっております。

IM-FRAME (ナット)

共通寸法

対応品

付属品

推奨品

その他

■推奨品



六角穴付きボルト
P.98



六角穴付きサラボルト
P.98



六角穴付きボタンボルト
P.98

技術
データ

たわみ

リブ
強度

加工

すべり
許容
荷重

このカタログ内で、該当する技術データはございません。

