

30シリーズ

●パネルパーツ

CADデータのダウンロード ▶ <http://www.imao.co.jp/>

パネルブロック30 (パネルファスナー仕様)

SET



PFB30-3022G-3



PFB30-3022G-5

PFB30-3022G ￥右記一覧

材 質	PP(本体) POM(ファスナー)
質 量	右記一覧

付属品 PFB30-3022G-3

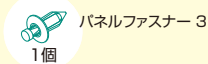

付属品 PFB30-3022G-5

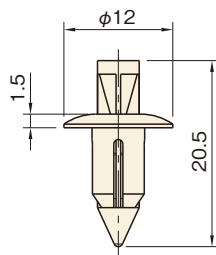
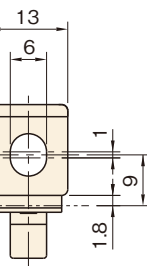
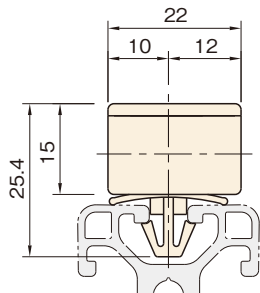
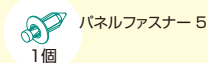

PFB30-3022G-3

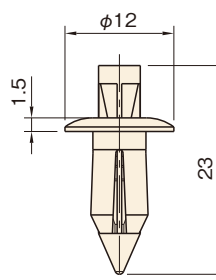
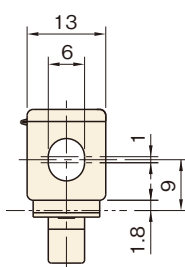
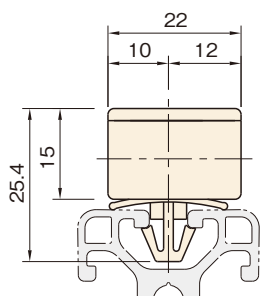

PFB30-3022G-5

品 名	品 番	質量(g)	価 格	単 位
パネルブロック30 3	PFB30-3022G-3	4.7	¥240	1セット
パネルブロック30 5	PFB30-3022G-5	4.8	¥240	

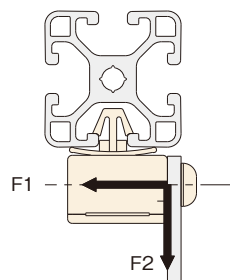
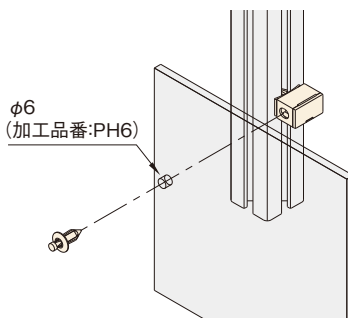

許容 荷重	固定方法
	パネルファスナー
F1	40N
F2	10N

※パネルファスナー、パネルブロックの詳細は右ページをご覧ください。

IM-FRAME (パネルパーツ)

共通寸法 対応品 付属品 推奨品 その他

■対応品(パネル)

アルミ複合 パネル	アクリル パネル	PET パネル	ポリカーボネート パネル
■P.91	■P.92 P.93	■P.94 P.95	■P.96 P.97

■付属品



技術
データ

たわみ

リブ
強度

加工

すべり
許容
荷重

■加工 P.119

※パネルブロックを
使用する場合
加工が必要となります。

加工品番:PH6

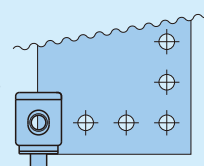

30
シリーズ
パネル
パーツ